

シングル N チャンネル MOSFET

ELM4N6002FDA-N

<http://www.elm-tech.com>

■概要

ELM4N6002FDA-N は低入力容量、低電圧駆動、低 ON 抵抗という特性を備えた大電流 MOS FET です。

■特長

- ・ Vds=60V
- ・ Id=17A (Vgs=10V)
- ・ Rds(on) = 75mΩ (Vgs=10V)
- ・ Rds(on) = 90mΩ (Vgs=4.5V)

■絶対最大定格値 精密機器

項目	記号	規格値	単位	備考	
ドレイン - ソース電圧	Vds	60	V		
ゲート - ソース電圧	Vgs	±20	V		
連続ドレイン電流 (Vgs=10V)	Id	Tc=25°C	17	A	1
		Tc=100°C	12		
パルス・ドレイン電流	Idm	50	A	2	
シングル パルス アバランシェエネルギー	Eas	11	mJ	3	
アバランシェ電流	Ias	15	A		
最大許容損失	Pd	42	W	4	
保存温度範囲	Tstg	- 55 ~ +150	°C		
接合温度範囲	Tj	- 55 ~ +150	°C		

■熱特性

項目	記号	Typ.	Max.	単位	備考
接合部 - 周囲熱抵抗	Rθja	-	62	°C/W	1
接合部 - ケース熱抵抗	Rθjc	-	3		

■端子配列図

TO-252(TOP VIEW)

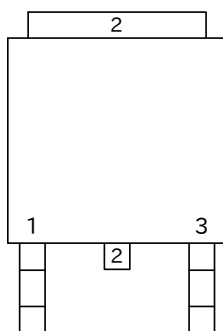

端子番号	端子記号
1	GATE
2	DRAIN
3	SOURCE

■回路

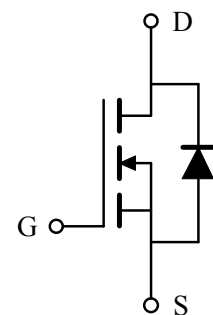

シングル N チャンネル MOSFET

ELM4N6002FDA-N

<http://www.elm-tech.com>

■ 電気的特性

特に指定なき場合、 $T_j=25^\circ\text{C}$

項目	記号	条件	Min.	Typ.	Max.	単位	備考
静的特性							
ドレイン・ソース降伏電圧	BVdss	$V_{gs}=0V, I_d=250\mu A$	60	-	-	V	
ゼロ・ゲート電圧ドレイン電流	Idss	$V_{ds}=48V, V_{gs}=0V$	-	-	1	μA	
		$V_{ds}=48V, V_{gs}=0V, T_j=55^\circ\text{C}$	-	-	5		
ゲート漏れ電流	Igss	$V_{gs}=\pm 20V, V_{ds}=0V$	-	-	± 100	nA	
ゲート・スレッシュホールド電圧	Vgs(th)	$V_{ds}=V_{gs}, I_d=250\mu A$	1.2	-	2.5	V	
ドレイン・ソースオン状態抵抗	Rds(on)	$V_{gs}=10V, I_d=5A$	-	-	75	m Ω	2
		$V_{gs}=4.5V, I_d=5A$	-	-	90		
順方向相互コンダクタンス	Gfs	$V_{ds}=5V, I_d=5A$	-	7	-	S	
ダイオード順方向電圧	Vsd	$V_{gs}=0V, I_s=1A$	-	-	1.2	V	2
最大寄生ダイオード連続電流	I _s	$V_{gs}=V_{ds}=0V, \text{Force current}$	-	-	17	A	1, 5
ダイオードパルス電流	I _{sm}		-	-	50	A	2, 5
動的特性							
入力容量	Ciss	$V_{ds}=15V, V_{gs}=0V, f=1\text{MHz}$	-	695	-	pF	
出力容量	Coss		-	148	-	pF	
帰還容量	Crss		-	7	-	pF	
スイッチング特性							
総ゲート電荷 (10V)	Qg	$V_{ds}=12V, V_{gs}=10V, I_d=5A$	-	5.5	-	nC	
ゲート・ソース電荷	Qgs		-	1.8	-	nC	
ゲート・ドレイン電荷	Qgd		-	2.4	-	nC	
ターン・オン遅延時間	td(on)	$V_{ds}=12V, V_{gs}=10V, I_d=5A, R_{gen}=3.3\Omega$	-	6	-	ns	
ターン・オン立ち上がり時間	tr		-	10	-	ns	
ターン・オフ遅延時間	td(off)		-	15	-	ns	
ターン・オフ立ち下がり時間	tf		-	7	-	ns	

備考:

- 2 オンス銅箔の FR-4 基板 1 平方インチに表面実装した状態での値です。
- パルステスト: パルス幅 $\leq 300\mu\text{s}$ 、デューティサイクル $\leq 2\%$ です。
- E_{as} は最大定格を表す。測定条件は、 $V_{ds}=25V$ 、 $V_{gs}=10V$ 、 $L=0.1\text{mH}$ 、 $I_{as}=15A$ です。
- 許容損失は 150°C 接合温度により制限されます。
- データは理論的に I_d および I_{dm} と同じで、実際のアプリケーションでは、総電力損失によって制限されます。

シングル N チャンネル MOSFET

ELM4N6002FDA-N

<http://www.elm-tech.com>

■標準特性曲線

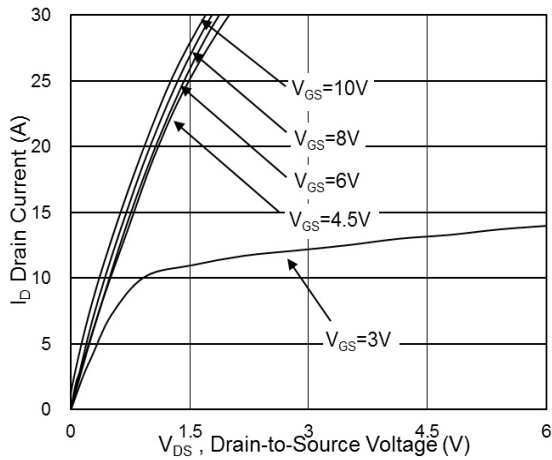

Fig.1 Typical Output Characteristics

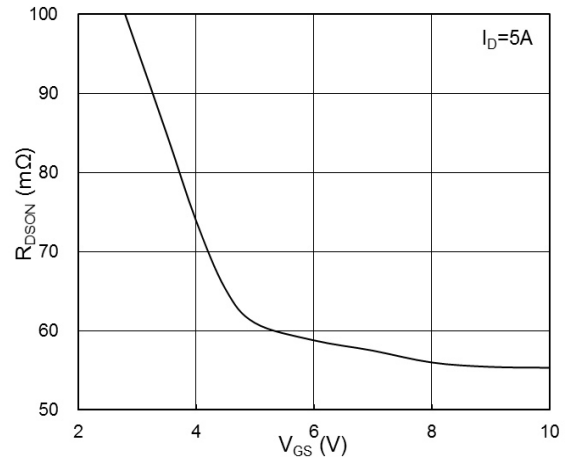

Fig.2 On-Resistance vs. Gate-Source Voltage

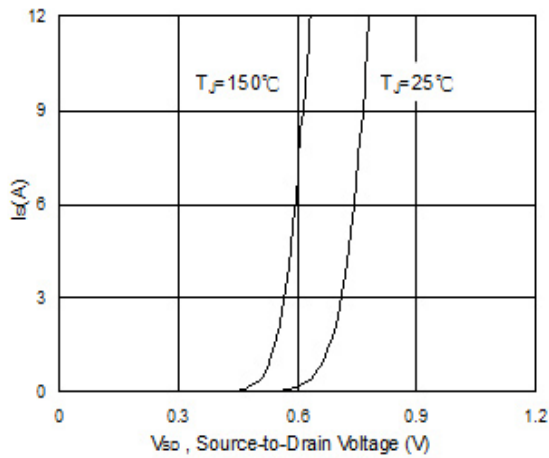

Fig.3 Forward Characteristics of Reverse

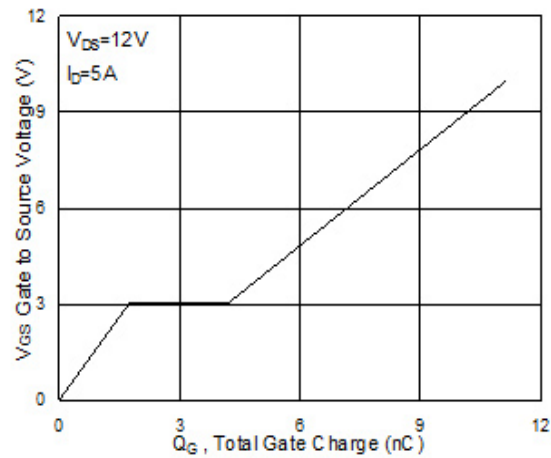
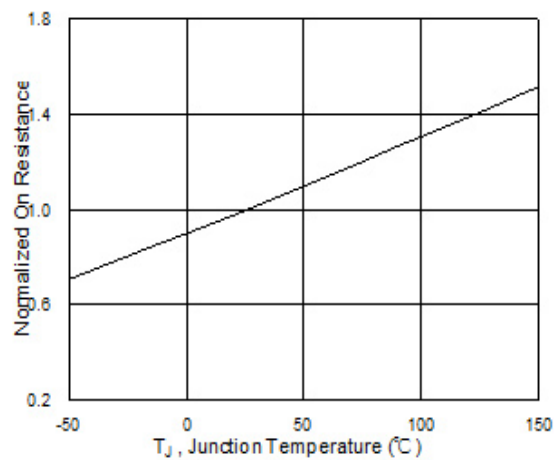
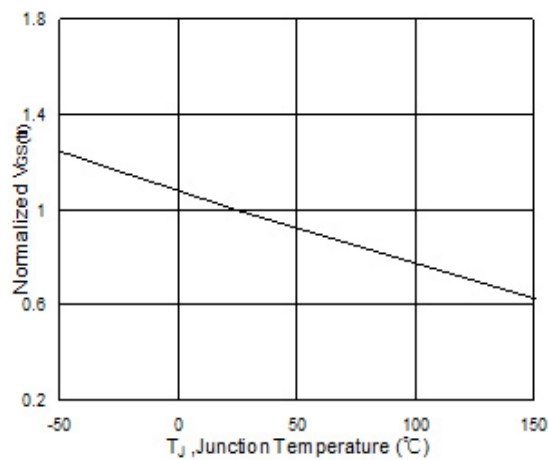

Fig.4 Gate-Charge Characteristics



シングル N チャンネル MOSFET

ELM4N6002FDA-N

<http://www.elm-tech.com>

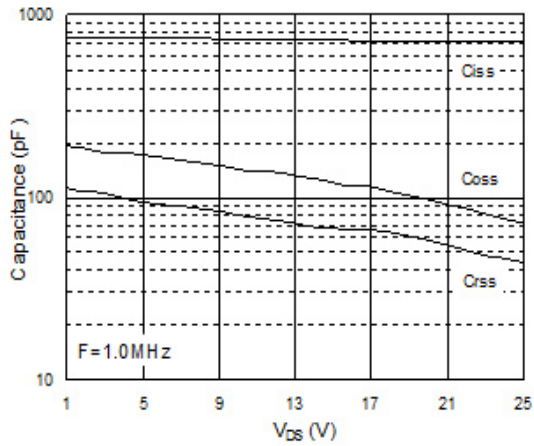

Fig.7 Capacitance

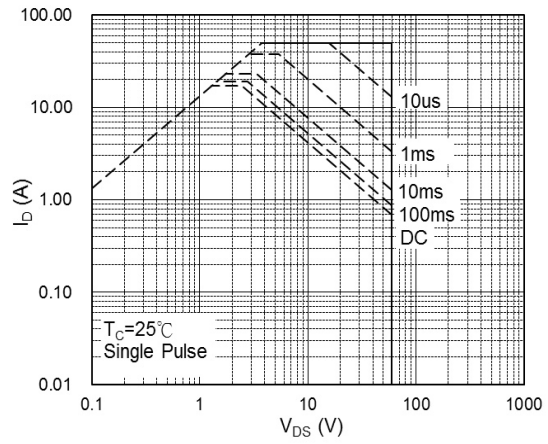

Fig.8 Safe Operating Area

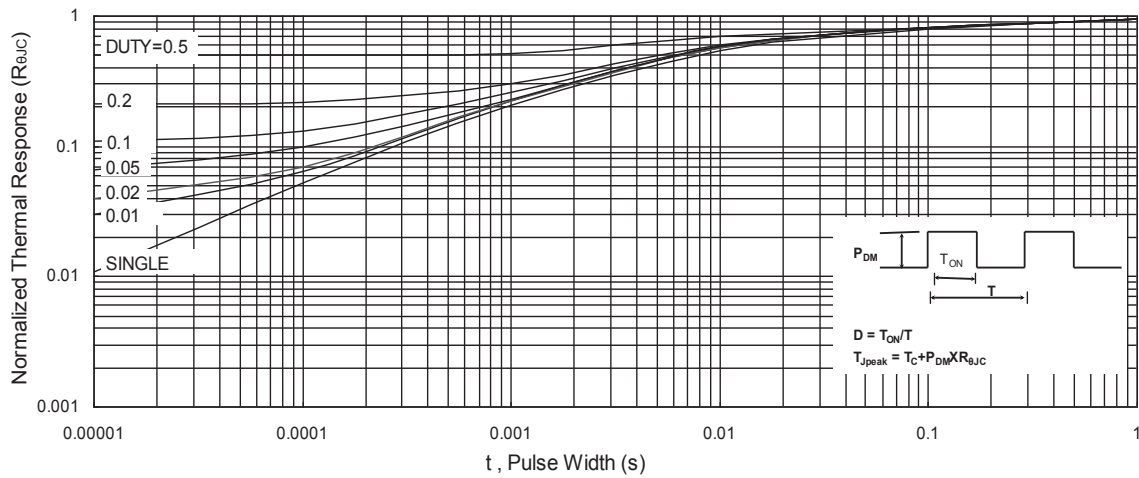

Fig.9 Normalized Maximum Transient Thermal Impedance

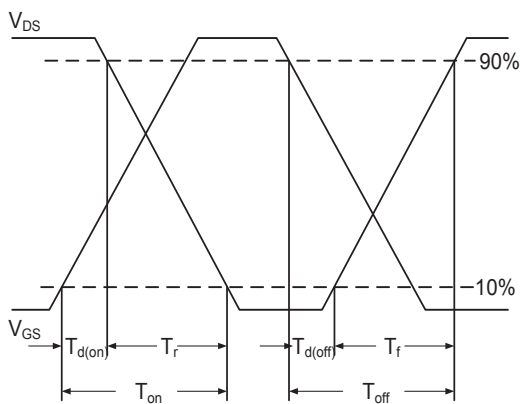

Fig.10 Switching Time Waveform

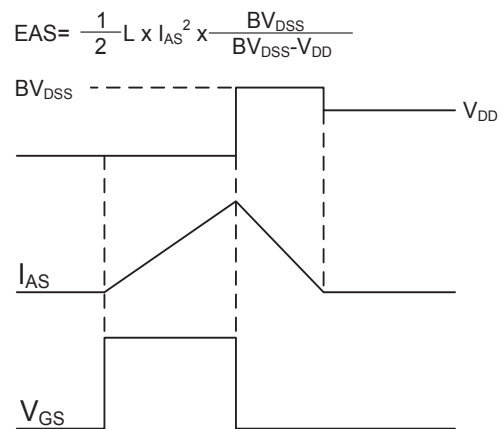

Fig.11 Unclamped Inductive Switching Waveform