

デュアルパワー N チャンネル MOSFET

ELM54998WA-N

<http://www.elm-tech.com>

■概要

ELM54998WA-N は低入力容量、低電圧駆動、低オン抵抗という特性を備えた大電流デュアルパワー MOSFET です。

■特長

- ・ Vds=100V
- ・ Id=5.4A
- ・ Rds(on) = 120mΩ (Vgs=10V)
- ・ Rds(on) = 130mΩ (Vgs=4.5V)

■絶対最大定格値

特に指定なき場合、Ta=25℃

項目	記号	規格値	単位
ドレイン - ソース電圧	Vds	100	V
ゲート - ソース電圧	Vgs	±20	V
連続ドレイン電流 (Tj=150℃)	Id	Ta=25℃	5.4
		Ta=70℃	4.2
パルス・ドレイン電流	Idm	30	A
最大許容損失	Pd	Tc=25℃	2.8
		Tc=70℃	1.8
動作接合部温度	Tj	150	℃
保存温度範囲	Tstg	-55 ~ 150	℃

■熱特性

項目	記号	Typ.	Max.	単位
最大接合部 - 周囲温度	Rθja		62.5	℃/W

■端子配列図

SOP-8(TOP VIEW)

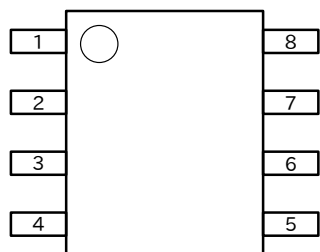

端子番号	端子記号
1	SOURCE1
2	GATE1
3	SOURCE2
4	GATE2
5	DRAIN2
6	DRAIN2
7	DRAIN1
8	DRAIN1

■回路

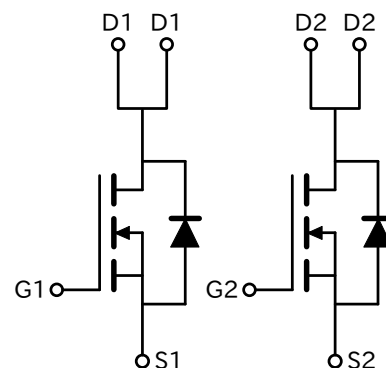

デュアルパワー N チャンネル MOSFET

ELM54998WA-N

<http://www.elm-tech.com>

■電気的特性

特に指定なき場合、 $T_a=25^{\circ}\text{C}$

項目	記号	条件	Min.	Typ.	Max.	単位
静的特性						
ドレイン・ソース降伏電圧	BVdss	$I_d=250\mu\text{A}$, $V_{gs}=0\text{V}$	100			V
ゼロ・ゲート電圧ドレイン電流	I_{dss}	$V_{ds}=100\text{V}$, $V_{gs}=0\text{V}$			1	μA
		$V_{ds}=80\text{V}$, $V_{gs}=0\text{V}$ $T_a=85^{\circ}\text{C}$			5	
ゲート漏れ電流	I_{gss}	$V_{ds}=0\text{V}$, $V_{gs}=\pm 20\text{V}$			± 100	nA
ゲート・スレッショールド電圧	$V_{gs(th)}$	$V_{ds}=V_{gs}$, $I_d=250\mu\text{A}$	1.0		2.5	V
オン状態ドレイン電流	$I_d(on)$	$V_{gs}=4.5\text{V}$, $V_{ds}\geq 5\text{V}$	30			A
ドレイン・ソースオン状態抵抗	$R_{ds(on)}$	$V_{gs}=10\text{V}$, $I_d=5.6\text{A}$		110	120	m Ω
		$V_{gs}=4.5\text{V}$, $I_d=4.2\text{A}$		114	130	
順方向相互コンダクタンス	G_{fs}	$V_{ds}=15\text{V}$, $I_d=5.3\text{A}$		24		S
ダイオード順方向電圧	V_{sd}	$I_s=2.0\text{A}$, $V_{gs}=0\text{V}$		0.8	1.2	V
最大寄生ダイオード連続電流	I_s				1.5	A
動的特性						
入力容量	C_{iss}	$V_{gs}=0\text{V}$, $V_{ds}=50\text{V}$ $f=1\text{MHz}$		550		pF
出力容量	C_{oss}			80		pF
帰還容量	C_{rss}			50		pF
スイッチング特性						
総ゲート電荷	Q_g	$V_{gs}=5\text{V}$, $V_{ds}=50\text{V}$ $I_d\equiv 5.0\text{A}$		10	15	nC
ゲート・ソース電荷	Q_{gs}			4		nC
ゲート・ドレイン電荷	Q_{gd}			5		nC
ターン・オン遅延時間	$t_d(on)$	$V_{gs}=10\text{V}$, $V_{ds}=50\text{V}$, $I_d\equiv 5\text{A}$ $R_L=12.5\Omega$, $R_{gen}=1.0\Omega$		10	20	ns
ターン・オン立ち上がり時間	t_r			10	20	ns
ターン・オフ遅延時間	$t_d(off)$			15	25	ns
ターン・オフ立ち下がり時間	t_f			10	25	ns

デュアルパワー N チャンネル MOSFET

ELM54998WA-N

<http://www.elm-tech.com>

■標準特性と熱特性曲線

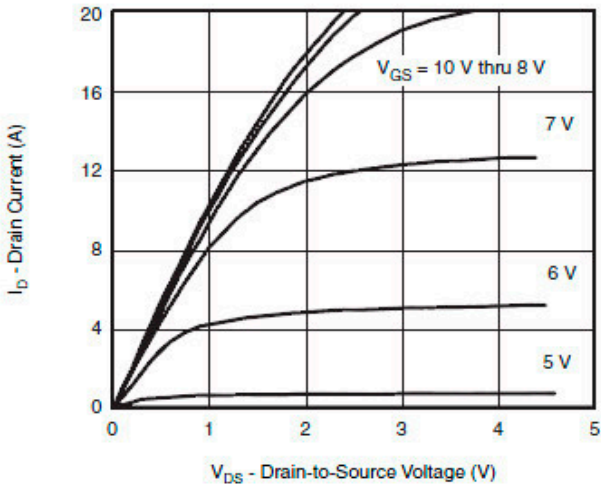

Output Characteristics

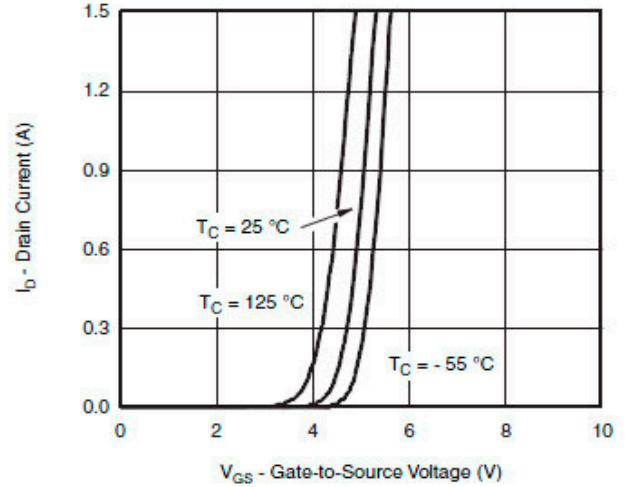

Transfer Characteristics

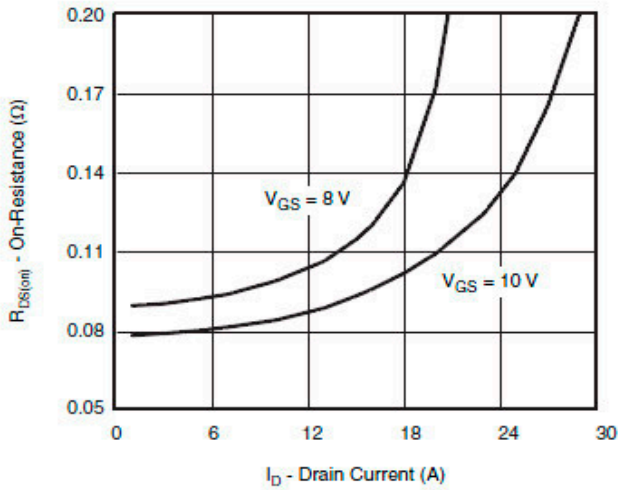

On-Resistance vs. Drain Current and Gate Voltage

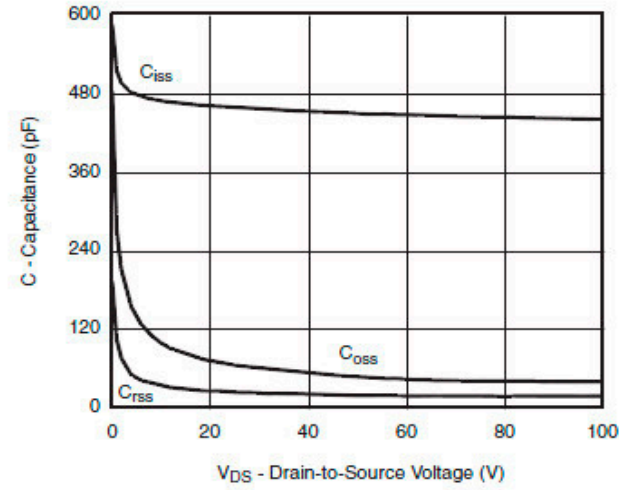

Capacitance

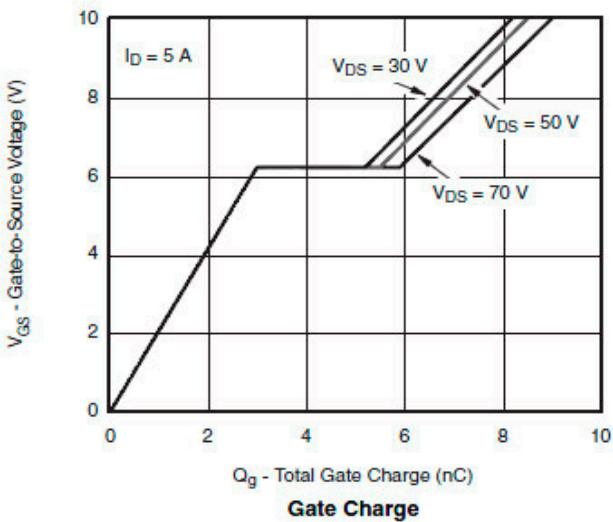

Gate Charge

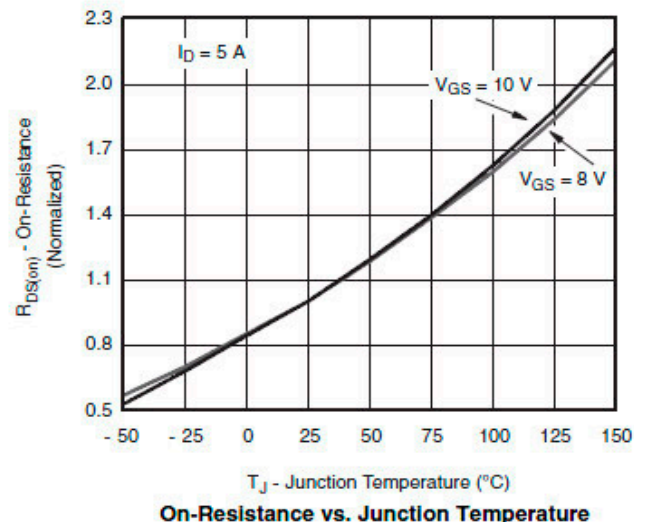

On-Resistance vs. Junction Temperature

デュアルパワー N チャンネル MOSFET

ELM54998WA-N

<http://www.elm-tech.com>

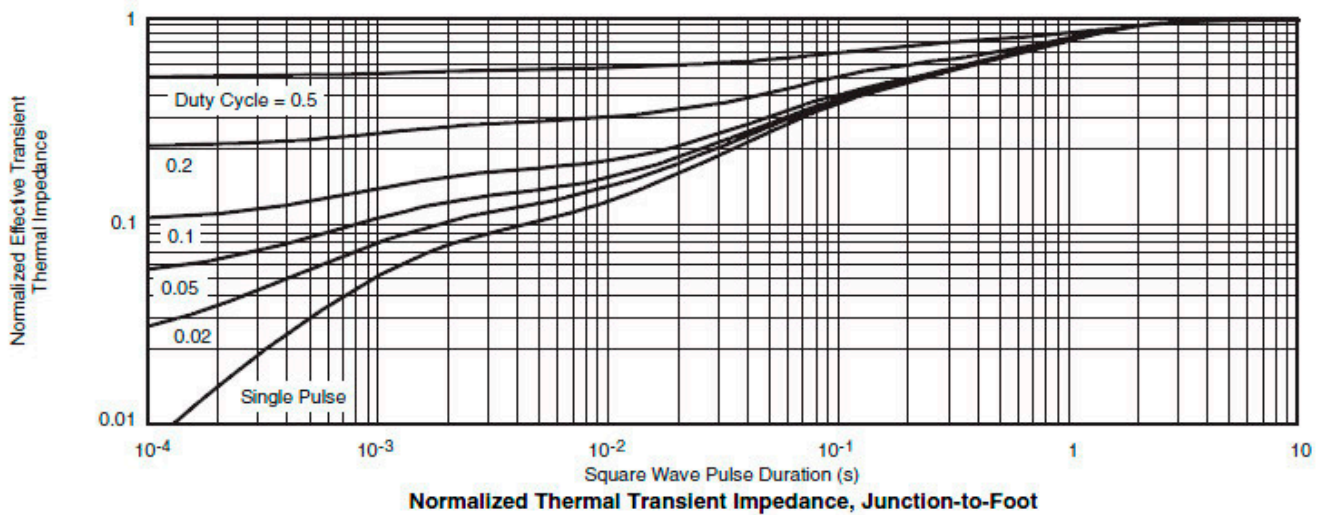
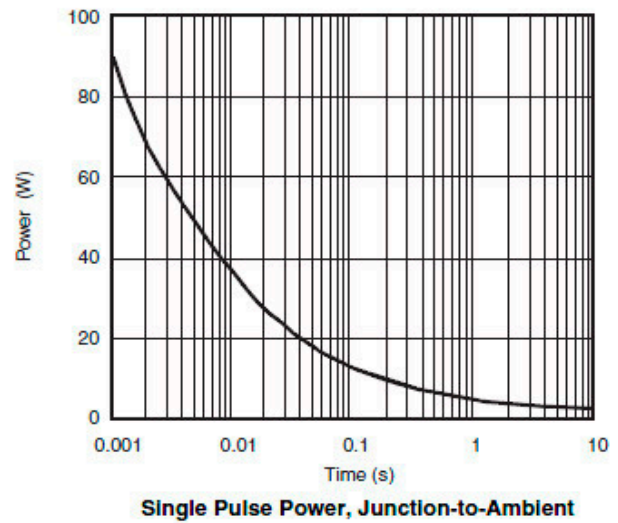
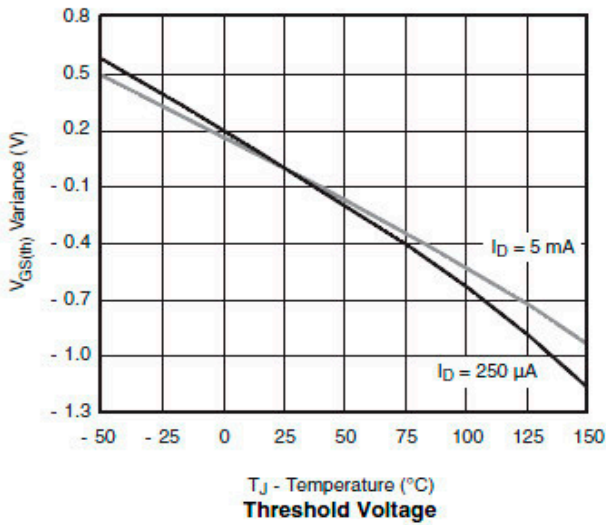
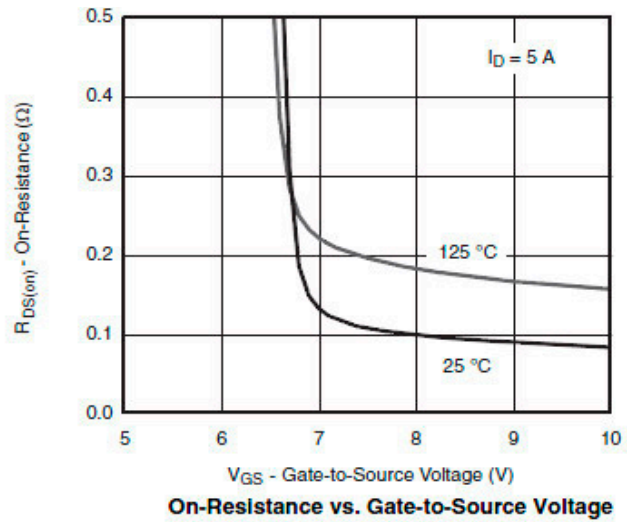
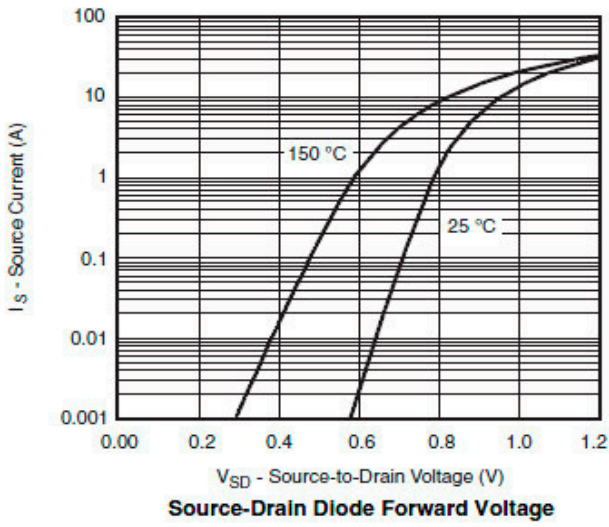

デュアルパワー N チャンネル MOSFET

ELM54998WA-N

<http://www.elm-tech.com>

■テスト回路と波形

Gate Charge Test Circuit & Waveform

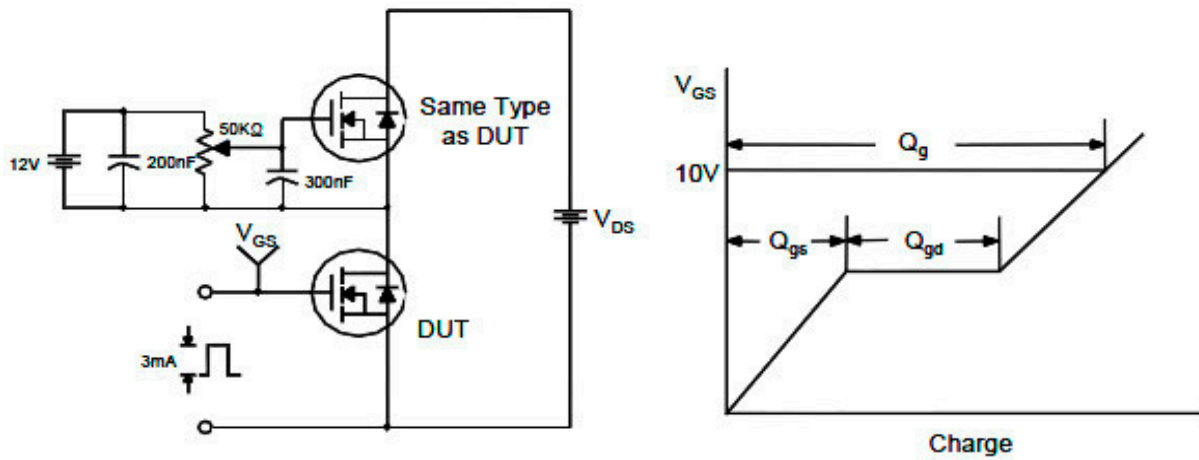

Resistive Switching Test Circuit & Waveforms

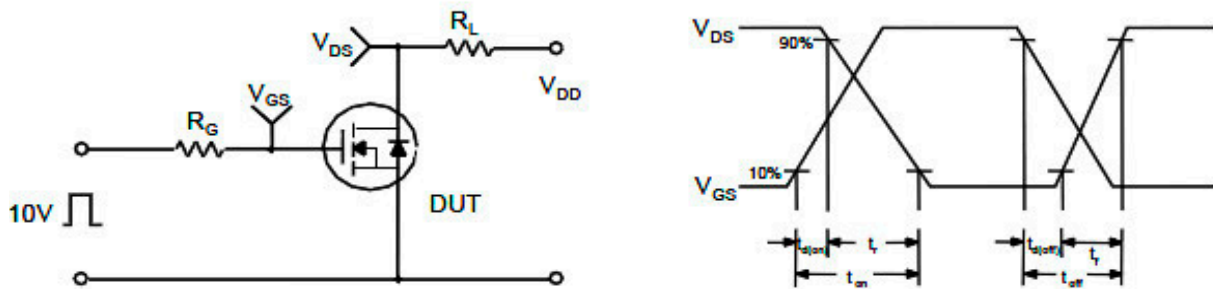

Unclamped Inductive Switching Test Circuit & Waveforms

