

パッケージ、リール、テーピング

MOSFET

SOT-89 (1,000 個 / 1 リール)

単位 : mm

・ パッケージ

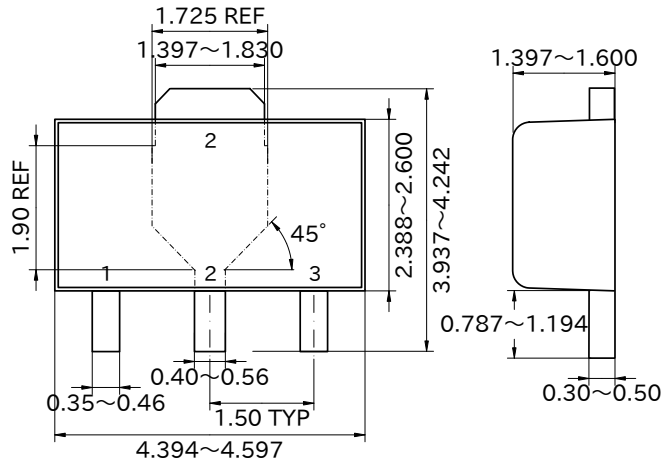

・ リール

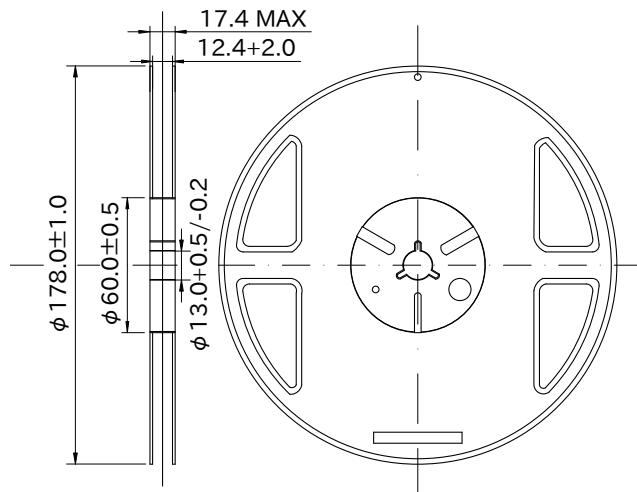

・ テーピング

